

[scriptor@wina.ugent.be](mailto:scriptor@wina.ugent.be)

Verantwoordelijke uitgever: Hans Maes

# t Strakske

Academiejaar 2012-2013  
Jaargang 77 - nr. 1



# **MULTICOPY-**

# **Invest**

Voskenslaan 352  
9000 GENT  
Tel. 09 220 82 72  
[info@multi-copy.be](mailto:info@multi-copy.be)

Openingsuren  
maandag tot vrijdag  
van 8u tot 18u doorlopend  
zaterdag  
van 10u tot 14u

# Editoriaalke

Yowkes,

Maar al te goed besef ik dat de vraag naar Strakskes groot was. Ik hoop dat na al die maanden wachten, uw honger nu eindelijk wat gestild zal zijn.

Ondertussen kon je jouw echte honger tegen gaan met al het lekkers dat wij jullie aanboden. Er werd genoten van verse, warme pannenkoeken, heerlijke spaghetti en het malse vlees van onze barbecue. Gratis bier vloeide in overvloed en om al de overbodige calorieën kwijt te raken, kwam onze sportpraeses elke woensdag in actie. Smijt daar nog eens de openingscantus, een beiaardcantus, een streekbierenavond en een megalomane fuif tussen en je weet dat we het nieuwe academiejaar goed begonnen zijn!

Wie trouwens denkt dat we het de volgende maanden rustiger aan gaan doen, think again! We hebben immers nog heel wat in petto voor de komende maanden en geen excuus is goed genoeg om er niet bij te zijn! Persoonlijk kijk ik vooral uit naar de WiNA top-77.

Voor zij die er de afgelopen maanden niet bij waren (schaam u!) of zij die iets te veel van het gratis bier genoten hebben en daardoor hier en daar een zwart gat hebben (schaam u!), zijn er verslagen geschreven. Gewoon zodat je zou beseffen dat er niet bij zijn gewoon een slecht plan was!

Naast de verslagen zijn er natuurlijk nog heel wat andere artikelen te vinden. Het verhaal 'Over de grens' gaat gewoon door, For Science is back en daarnaast komen ook de gebruikelijke cartoons, glijbaantjes, wudjes en onzin weer aan bod.

Verder breng ik ook goed nieuws natuurlijk. WiNA is weer enkele schachtjes rijker! Maar dat zullen jullie waarschijnlijk al opgemerkt hebben door die heerlijke lookgeur die ze meedragen. Voor de wilde verhalen die een doop met zich meebrengt, zal je helaas moeten wachten. Maar ik beloof wel dat het deze keer niet zo lang zal duren, I PROMIZ!

Soit, Ik ga mijn editoriaalke hier bij laten. 'k Zou zo zeggen: veel lees- en puzzelplezier en tot de volgende keer!

Grtz,

**Hans Maes**

**Scriptor WiNA 2012-2013**

# Inhoud

Editoriaal	1
Inhoud	2-3
't Kalenderke	4
Woordje van de Praeses	5
Verslag: Introductiedag	7
Comics	8
Verslag: WiNAdag	9
Verslag: openingscantus	11
Het muziekspel	12-13
For Science! Lasagnes uitgetest	14-17
Sportpraeses aan het woord	18-19
Lesbos, a tale by Tiresias	20-21
Mopkes	22-23
Verslag: Beiaardcantus	25
Over de grens	26-29
Verslag: awesome, epic, mega ownage fuif	30
Puzzels	31
Nog ne cartoon om het af te leren	32

# Inhoud

Wudjes/glijbaan shizzle	33-35
StuW tot uw dienst	36-37
De kotkookpot: heerlijke gerechtjes van wEEdpEckEr	38-41
Madame Soleil, wat heeft de toekomst voor u in petto?	42-43
Medewerkers gezocht	45
Puzzels oplossing (don't peek!)	46
Bedankwoordje	47
Voor de allerkleinsten: kleurplaat	48



# 't Kalenderke

Wat?	Wanneer?	Waar?
Sport en spel	Elke woensdag	
Bierkoningverkiezing en bitterballenavond	13 november	Canard Bizar
WiNA top 77	20 november	Canard Bizar
Nadoop	26 november	Canard Bizar



**GRATIS** levering aan huis overal in Gent!

elke dag doorlopend van 11.30u tot 22u!

**DOLLE  
DINSDAG**

**5,95\***  
**€**

**MEE  
NEEM** PER MEDIUM  
PIZZA

nu ook: **DOLLE DONDERDAG**  
voor **STUDENTEN!!**



Charles De Kerchovelaan 191 09/220.90.10  
Palinghuizen 80 09/236.10.00

**BESTEL ONLINE**  
**WWW.PIZZAHUT.BE**



# Woordje van de praeses

Het academiejaar is weer begonnen, en dat zal ik geweten hebben. Zoals verwacht wordt dit jaar als praeses van de WiNA niet zomaar een zoveelste studiejaar. Het is goed bezig het beste studentenjaar van mijn leven te worden (ik heb er wel nog te gaan, maar dit wordt moeilijk te toppen).

Alles lijkt te lopen zoals het zou moeten lopen en dat geeft mij dus alleen reden te meer om te feesten. Heel het praesidium doet zijn werk goed, en dat zien we aan de activiteiten. Zowel voor mij als praeses, voor mijn praesidium en natuurlijk voor de leden waren deze tot nu toe zeer aangenaam. Het is mij bovendien gelukt aan een verkiezingsbelofte te voldoen door op de spaghetti-avond eetbare en bovendien lekker spaghetti te serveren.

Ik moet toegeven dat dit grotendeels komt doordat de fouten vorig jaar zijn gemaakt en ik dus daaruit kon leren. Verder zit het fantastische kookteam er ook wel voor iets tussen. Ik kan ook blij zeggen dat voor de vele afgestudeerden van vorig jaar waarvan de studententijd uit het oog is, dit niet wil zeggen dat WiNA uit hun hart is en we op onze clubavonden dus zowel ereleden, leden en een heleboel eerstejaars mogen verwelkomen. En dat de eerstejaartjes WiNA al kennen heb ik mogen merken op de openingscantus. Daar was de helft van de zaal gevuld met hopelijk toekomstige schachtjes. Iets wat mijn schachtentemmer en mij een groot plezier doet (en waarschijnlijk de rest van de leden ook). Niet alleen waren er veel schachtjes, er waren ook veel bezoekers. Het doet deugd te zien dat het aflopen van openingscantussen (maar liefst 15 in 3 weken) en openingsfuiven (al minstens evenveel) loont.

Om een lang verhaal kort te houden: de die zelfs voor Tia Hellebaut in haar Maar zo hoort het. Zo zal ik het ook houden. Dus aan zij die al naar WiNA blijven afkomen; aan zij die nog niet afkomen. Tot de volgende WiNA!

lat is gelegd en dit op een hoogte topjaren moeilijk te halen is. voor de rest van 't jaar -activiteiten zijn geweest: zijn geweest: zeker eens

Groetjes,

Lisa

**Praeses WiNA '12-'13**



# WWW.MPL.BE

Multimedia Postorder Lijn  
Online Computer Shop  
Tel.: 03/326.11.11 Fax:03/326.22.22  
Zomerlei 50, 2650 Edegem  
info@mpl.be

SURE HAAR

**www.MPL.be**

*Check it out!*



# So it begins, introductiedag

't Is negen uur vrijdagmorgen, eind september en een heleboel eerstejaars verzamelen aan de Ledeganck. Ook enkele leden van het WiNA-praesidium waren weer op post. Met de bordjes 'wiskunde', 'informatica', 'fysica' en natuurlijk 'WiNA' stonden we klaar om de eerstejaars na de vele speechen en openingswoorden mee te nemen naar onze vertrouwde Sterre. Daar stond elke richting nog een presentatie te wachten, met als belangrijkste onderdeel het voorstellen van WiNA.



Nu ze op de hoogte zijn van wie wij zijn en vooral van wat wij voor hen kunnen doen, namen we ze mee naar buiten voor broodjes en een kennismakingsdrink. Daarnaast konden ze die namiddag ook nog hun cursussen kopen. Dankzij de IT en cursuspraesides ging de verkoop zeer vlot. Gelukkig maar dat er buiten nog entertainment voorzien was. Met een minichallenge werden de nieuwe studenten aan een eerste test onderworpen. En met enige trots kan ik zeggen dat zij geslaagd zijn. Beloning: een gratis ijsje! Om vier uur kwamen dan ook nog de

geografen af en kon het gratis vat aangesloten worden. Zo konden de eerstejaars ons leren kennen, en wij hen. Missie geslaagd dus.

# Comics centre

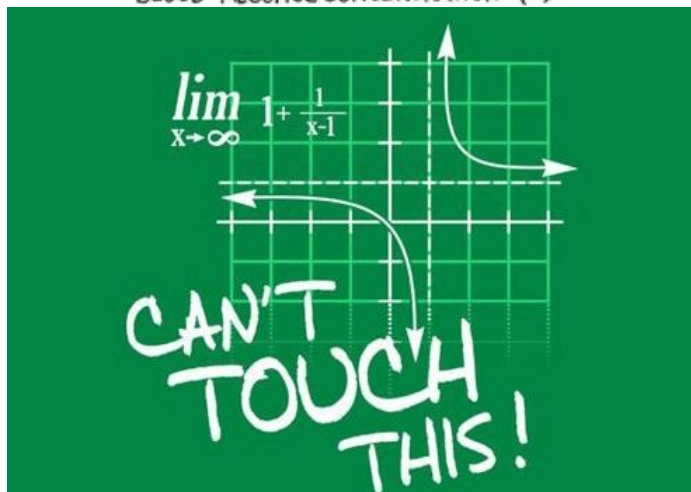
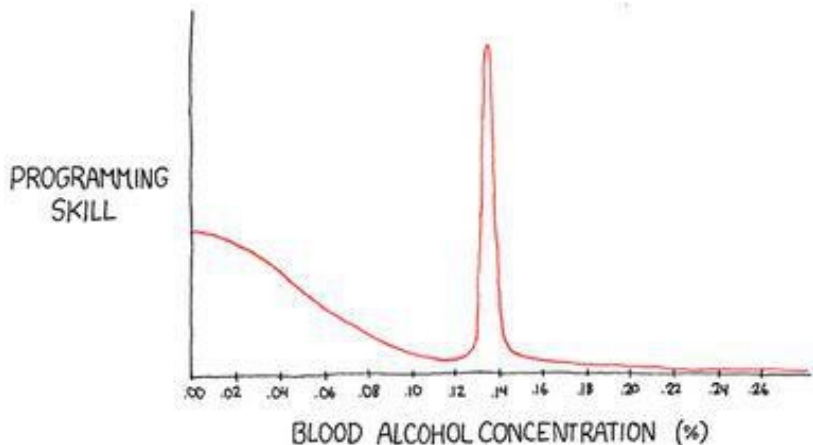

Cyanide and Happiness © Explosm.net

# So it continues.. WiNA dag

Wanneer het de eerste week is van het academiejaar, is het aan de WiNA om de studenten weer wakker te schudden. In deze tijden van crisis en stijgende bierprijzen is de beste manier gratis. Gratis ontbijt, gratis bbq en gratis vaten!

Om het vroege opstaan voor de les wat aangener te maken, begonnen we WiNA-dag met verse koffiekoeken. Deze werden uitgedeeld aan de ingang van S9 samen met een beker chocomelk. De dag was goed begonnen en het ging alleen nog maar beter worden.



Vanaf twee uur in de namiddag was iedereen welkom op het terras voor S9. Voor de eerstejaartjes was er de kans om van een oudere jaar tips te krijgen over de vakken van de eerste bachelor. Daarnaast was er ook entertainment onder de vorm van beerpong.

Vanaf 17u vulde de lucht zich met geuren van houtskool en bbq-kruiden. Een uurtje later konden de eerste van de vele worsten uitgedeeld worden. Jammergenoeg waren de weergoden ons niet zo goed gezind en halverwege de bbq moest verhuist worden naar V2. Dit kon echter de pret niet bederven en het vlees bleef komen tot zelfs de grootste eter (*Annelies? [nv scriptor: Robin?]*) een gevulde maag had.



De handen werden in elkaar geslagen voor de opkuis en al snel konden we met zijn allen vertrekken richting Overpoort. Want zoals al eerder gezegd, eindigt de WiNA-dag niet met een gratis bbq. In de Canard Bizar werd elke winees van gratis bier voorzien en maar liefst twee vaten werden geledigd. Met een heleboel nieuwe vrienden kon iedereen die avond dan moe maar tevreden in bed kruipen.

# Wrap Up BURRITO BAR



KENNETH-VANDAEI@HOTMAIL.COM 0497/81.55.97

# Openingscantus

Op donderdag 4 oktober was het openingscantus. Een dag waar ik als schachtentemmer al een eindje met spanning naar uitkeek. Zouden er veel schachten zijn? Zal het lukken om ze in toom te houden? Zullen ze luisteren? Vele vragen waar snel een antwoord op zou komen.

Om 19u45 moesten we nog snel naar de Salamander het doopdecreet gaan ondertekenen om onmiddellijk daarna naar de Canard Bizar te snellen. Al van op afstand zag ik daar een grote groep studenten staan. Zouden dit allemaal schachten zijn? Toen ik de CB binnen ging volgden zij mij allen netjes en mochten ze beginnen met de tafels en banken op te zetten. Zo een bende, ik was tevreden. Snel gaf ik hen een inleiding tot cantussen voor de commilitones aankwamen. Om 20u30 kon de echte cantus dan van start gaan in de nieuwe grote zaal van de CB. En wat voor cantus! Er werd een nieuwe cantor gekozen, veel gezongen en veel gedronken. Dat er veel gedronken werd, is zeker niet overdreven! De tap stond nauwelijks stil en zonder moeite werden maar liefst vijf vaten opgedaan. Wie cantus zegt, denkt natuurlijk ook aan cantusstrafjes! Bepaalde schachten veegden dan ook de regels aan hun laars en dachten dat het wel tof zou zijn om tegendraads te doen. Al snel schreeuwde dan ook heel de corona: "AAAAADDDD PISTUM!". En zo werd een duidelijk voorbeeld gegeven voor de andere schachten [*inv scriptor: Luigi, Luigi, Luigi.*].



Het was een lastige taak, bier tappen, schachten stilhouden en luisteren naar de senior, maar het was het waard! Ik wil nog even Michiel en Javache bedanken voor het helpen met tappen.

Het was een zalige cantus waar ik graag nog aan terugdenk. Merci Senior, merci cantor, merci commilitonen! En tot op de doop!

Schachtentemmer tot uw dienst:  
Felix Vanhoutte

# Het muziekspel

**Dat Google Translate niet al te koosjer is, weten we al langer. Toch waagde uw scriptor een gokje en stak hij de tekst van enkele liedjes in de vertaalmachine. Weet jij welke liedjes hier duidelijk mishandeld werden? Het gaat telkens over de eerste zinnen van het liedje. Veel succes!**

1) *Wakker worden, Pak een kwast en een beetje make-up, Verberg de littekens te vervagen de shake-up*

*Waarom heb je de sleutels op de tafel? Hier ga je maakt een andere fabel (7)*

2) *Zo dichtbij, maakt niet uit hoe ver. Kan niet veel meer te zijn uit het hart Voor altijd vertrouwend op wie we zijn en niets anders zaken (7)*

3) *Houd je in het donker Je weet dat ze allemaal doen alsof Houd je in het donker En zo is het allemaal begonnen (9)*

4) *Vandaag de dag gaat de dag, Dat ze gaan gooien naar u terug Door nu moet je een of andere manier heb Besepte wat je moet doen(9)*

5) *Ik wil de beste zijn Zoals niemand ooit was om ze te vangen is mijn echte test om hen te trainen is mijn zaak (7)*

6) *Maak onze ontsnapping, je bent mijn eigen papillon De wereld draait te snel verliefd Voel voordat het weg is (2)*

7) *Is dit het echte leven? Is dit maar fantasie? Gevangen in een lawine. Geen vlucht uit de realiteit (7)*

8) *Heeft u de tijd, Om te luisteren naar mij zeuren over niets en alles in een keer, Ik ben een van die, Melodramatisch dwazen neurotische tot op het bot geen twijfel over bestaan, (3)*

9) *Al de kleine dingen Echte zorg waarheid brengt Ik neem er een lift Uw rit best trip (16)*

10) *Dus, dus je denkt dat je kunt de Hemel vertellen van de hel, blauwe luchten van de pijn. (5).*

# Het muziekspel

11) Ik gooide een wens in de put, vraag me niet, ik zal nooit zeggen dat ik keek naar je toen het viel, En nu ben je in mijn weg(5)

12) Dit is de grootste en beste nummer in de wereld. . . Ode. Lange tijd geleden mij en mijn broer Kyle hier, ...we waren aan het liften 'door een lange en eenzame weg. (1)

Elk cijfer tussen haakjes stelt de zoveelste letter in de titel voor. Als je alle letters gevonden hebt, kan je de titel van een andere hit vinden. Stuur me die door naar [scriptor@wina.ugent.be](mailto:scriptor@wina.ugent.be) en maak kans op een mooie prijs!



# For Science

**Echte Winezen doen alles in de naam van de wetenschap. Na een jaartje afwezigheid zijn we dan ook terug met 'For Science', het wetenschappelijk kwartiertje in het Strakske. Deze keer trokken 3 Winezen (Robin, Dries en uw scriptor zelf) zich terug in de nieuwe keukens van Home Astrid om te testen welke lasagne het meest studentvriendelijk was.**

De lasagnes die we voor u uittesten, waren: Aldi-lasagne, Delhaize-lasagne, 365-lasagne, Come à Casa lasagne. Ze wogen elk 400g. De Aldi-lasagne kwam, logischerwijze, uit de Aldi. De overige 3 kwamen uit de Delhaize aan De Sterre. Ze werden elk in dezelfde microgolfoven verwarmt.

Elke lasagne werd beoordeeld op een aantal punten. De belangrijkste criteria waren natuurlijk de prijs en de smaak. Daarnaast moet het, naar studentengewoonte, snel klaar en goedkoop zijn. Tenslotte hebben we nog enkele extra criteria onderzocht: textuur, de aanwezigheid van enkele ingrediënten, de schraaptest (hoe smaken die restjes die je uit het bakje schraapt?), hoe gemakkelijk gaat de verpakking open met je handen ed.

Om de smaken van de verschillende lasagnes niet te vermengen, dronken we voor en tussen de lasagnes in voldoende non-alcoholische dranken en zorgden we ervoor dat onze borden voldoende proper waren.

## 365:

De eerste geteste lasagne. Het is de goedkoopste van de vier (wat naar studentennormen zeker een pluspunt is), en heeft een geweldige prijs-kwaliteit verhouding.

**Textuur:** Mooi afgelijnd, stevig.

**Aroma:** afwezig

**Tijd om het pakje open te doen:** één seconde!

**Opwarmtijd:** zes minuten

**Schraaptest:** Smaakte slecht, af te raden.



Hoewel er te weinig kaassaus aanwezig was en deze vooral geconcentreerd was in bepaalde delen van de lasagne, was de smaak toch degelijk. De saus was wel wat korrelig, maar dat derde ons niet.



# For Science

Het korstje smaakte wel naar kaas, maar ze was moeilijk te snijden/in twee te bijten.

Hoewel deze recensie in het algemeen negatief lijkt, heeft ze ons toch gesmaakt en algemeen positief verrast. Want wat kan je nu verwachten van eten dat maar één euro kost?

In onze ogen verdient hij zeker een

## 8/10

### Delhaize:

De tweede lasagne. Ze is een pak duurder dan haar 365-collega, maar heeft dan ook wel enkele pluspunten.

**Textuur:** Meer een papje.

**Aroma:** aanwezig, maar je krijgt er geen water van in de mond.

**Tijd om het pakje open te doen:** 22 seconden

**Opwarmtijd:** zes en een halve minuut.

**Schraaptest:** Net zoals bij de 365 een slechte (aluminium) smaak.



Ook hier was er te weinig kaassaus aanwezig. De smaak was niet slecht, maar die van het gehakt kwam er iets té veel door, waardoor je ook weer niet het gevoel had dat je een lasagne aan het eten was. De saus was trouwens iets te vloeibaar, wat voor enorm veel morspartijen zorgde. De korst had niet echt een kaassmaak, maar de knapperigheid was duidelijk beter dan bij de 365. Deze lasagne heeft in tegenstelling tot de 365 wel groentjes in de saus, wat toch wel een pluspunt is.

In het algemeen smaakte hij iets beter dan de 365, maar zijn prijs (2,65 euro) is hij zeker niet waard. Deze valt voor ons dan al sowieso uit de boot voor potentiële winnaar van 'Beste studentenlasagne', hij krijgt immers een score van

## 6,5/10

# For Science

## Aldi:

De derde lasagne van de avond was de Aldi-lasagne. Enig in zijn soort door de aanwezigheid van spekblokjes. Ze kost iets meer dan de 365: €1,09

**Textuur:** flubberig

**Aroma:** uitnodigend

**Tijd om het pakje open te doen:**

vijf seconden

**Opwarmtijd:** acht minuten.

**Schraaptest:** één woord: de-gou-tant



Hoewel ook deze lasagne aan de goedkope kant was, was het nauwelijks aanwezig van kaassaus toch ook nu weer een zware domper. Het werd alleen maar erger wanneer we ons verder verdiepten in het Aldi-onderzoek. Zo was de smaak alles behalve goed. Deze was veel te zout, waarschijnlijk afgegeven door de grote aanwezigheid van de spekblokjes. De spekblokjes zelf hadden dan weer zelf totaal geen smaak. Het enigste dat ons eigenlijk kon bekoren was de korst. Deze had een duidelijk kaassmaak en was goed krokant.

De verwachtingen voor deze lasagne lagen hoog, spijtig genoeg heeft ze ons alles behalve kunnen smaken. Het is dan ook de enigste lasagne die een buis heeft:

## 3/10

## Come à Casa:

**Textuur:** stevig

**Aroma:** uitnodigend (nog meer dan die van Aldi)

**Tijd om het pakje open te doen:**

15 seconden

**Opwarmtijd:** zeven minuten

**Schraaptest:** degelijk, het aluminium heeft niet veel smaak afgegeven



# For Science

De duurste lasagne en daarmee 'logischer' wijze de lekkerste. De smaak naderde de perfectie zover dat mogelijk is bij kant-en-klare maaltijden. De saus was zacht met veel groentjes. De kaassaus was ook hier weer onvoldoende aanwezig, waardoor de 365 met deze prijs gaat lopen. De korst had een duidelijke kaassmaak en was goed krokant en gemakkelijk in twee te snijden, iets dat bij de andere lasagnes altijd voor de nodige problemen zorgde.

Ze is -buiten de kaassaus, de bereidingstijd en de prijs (€3,45)- op elk punt beter dan de overige lasagnes en dat vertaald zich dan ook in een logische

## 9/10

Het lijkt dus duidelijk. De Come à Casa is de Eddy Merckx van de lasagnes. Toch moeten we ook rekening houden met 2 andere puntjes.

We mogen niet vergeten dat het studentenleven duur is, zeker voor kotstudenten.

De 365 is dan meer aan te raden natuurlijk. Vermits je daarmee maar liefst 2,45 euro uitspaart. Dat zijn 1,88 pintjes in de Canard Bizar (mits je een drankkaart gebruikt natuurlijk). Verder lijkt de prijs-kwaliteit-verhouding bij de 365 beter te zitten dan bij de Come à Casa.

En toch... Bij het kopen van de lasagnes merkte uw scriptor op dat er ook Come à Casa's van 1 kg verkocht werden en dat voor de prijs van €6,50.

Deze is dan ook uitstekend indien je een vriend(in) op bezoek hebt en te tam zijt om zelf te koken.

## Algemene conclusie:

- 365 lasagne wint de prijs-kwaliteit-prijs
- Indien je bezoek hebt: ga voor de Come à Casa (1kg)
- 400g lasagne is onvoldoende voor 1 persoon

## 2 pages of Sport

Op maandag 29 oktober omstreeks 22h was het eindelijk zover: het eerste optreden dit academiejaar van WiNA op een IFK en tevens mijn eerste beproeving als sportpraeses. Het was de voorronde van het mini-voetbal waar we het opnamen tegen de psychologen en de pedagogen, het VPPK dus. Vijf winezen, één externe en ikzelf begonnen aan onze eerste wedstrijd. Op die manier hadden we ten alle tijde twee spelers klaar om in te vallen en dat was nodig ook, want onderschat vooral niet hoe intensief het is [*nv scriptor: of onderhoud uw conditie tamzak*] ! De wedstrijd startte goed wanneer Hannes Swimberghe scoorde, maar niet veel later kregen we al een tegendoelpunt. De ruststand werd 1-1. Kort na de rust konden we profiteren van een defensieve flater en kon ik ons weer op voorsprong brengen. Het werd nog erg spannend want we konden niet verhinderen dat onze tegenstander een schepcorner kreeg, het was even adem inhouden, maar de corner werd gemist. Het was een sleutelmoment in de wedstrijd want dan konden we meer druk uitoefenen en kregen we meer kansen. Na een actie van Jody Verstraeten langs de flank kon ik mijn tweede binnentikken en ons zo in een meer comfortabele positie brengen. Daarna waren wij baas over het veld en kon de tegenstander niets meer bieden, 3-1 werd ook de eindstand. Achteraf werd iedereen beloond met een fris pintje en een stukje chocolate. Onze volgende tegenstander is Politeia, en we zullen alles uit de kast mogen halen om opnieuw een gunstig resultaat te behalen. De tweede ploeg speelt op hetzelfde moment tegen VLK, ook een lastige opgave. De wedstrijden zullen plaatsvinden op maandag 3 december om 21h in het GUSB. Opnieuw mogen alle winezen (en anderen die zich geroepen voelen) komen supporteren en zo onze ploegen naar een volgende overwinning loodsen!

De dag erna, dinsdag 30 oktober, was het opnieuw IFK. Nu was het het IFK judo dat werd gehouden. Van WiNA waren er 4 judoka aanwezig: Sofie Vandenbroucke, Eva De Laere, Anton Zwysen en Peter Rubbens. Sofie won haar eerste kamp maar moest afkloppen in haar tweede na een vreemde wurggreep, haar tegenstander werd later de kampioene, zodat Sofie een zilveren medaille behaalde. Eva eindigde op de derde plaats in een andere gewichtsklasse en kreeg het brons. Het VGK behaalde de meeste punten op dit IFK en WiNA eindigde op een mooie vijfde plaats. Ik wil alle sporters bedanken voor hun deelname en ik moet jullie laten weten dat ik een trotse sportpraeses ben, hopelijk kan het zo verder gaan! Volgende afspraak is op maandag 12 november voor het IFK veldloop (3km), waar ik nog steeds (sport)mensen voor zoek. Daarna het IFT, hierover volgt een uitgebreid verslag.

## 2 pages of Sport

Ondertussen hebben we al enkele sport-en-spelnamiddagen achter de rug waar we voetbal, tussen vier vuren en verschillende groepsspelen gespeeld hebben. Het concept slaat blijkbaar aan, de opkomst was groter dan verwacht en de trouwe winezen komen elke week terug. Dus kunnen deze sportnamiddagen zeker worden voort gezet. Maar... door ingaan van de wintertijd (en ook omdat het stilaan winter wordt) is het rond 17h30 al redelijk donker. Dus vanaf nu moeten we activiteiten zoeken die we binnen kunnen doen. Ik ga proberen om enkele keren een zaal van het GUSB af te huren, daarnaast komen ook zwemmen, bowlen en ijshockey (ja, je leest het goed) aan bod. Hou dus goed de activiteiten in de gaten op de site of op facebook!

Tenslotte wil ik nog even de skireis der wetenschappen promoten. Zoals elke trouwe winees weet, is er elk jaar tijdens de lesvrije week een skireis samen met de andere wetenschapskringen en VLAK. Als je nog geen plannen gemaakt hebt (en nog een klein budget kunt vrijmaken), kan ik je deze reis zeker



aanbevelen. Er is mogelijkheid tot skiën (uiteraard) en snowboarden. Ook als je nog nooit op latten of op een board gestaan hebt is er geen probleem, want voor alle niveau's bestaat de mogelijkheid om lessen te volgen. En bovendien biedt Skikot ons elke avond een après-ski aan, wat telkens garant staat voor een gezellige [*nv scriptor: lees zatte*] avond. Inschrijven kan op de facebookgroep 'skireis der wetenschappen' en als er vragen zijn kan je altijd bij mij terecht. Dit jaar gaan we trouwens naar Valmeinier (Frankrijk dus)

Uw sportpraeses  
Robin Dedoncker

# Column

*Het menselijk leed valt, ondanks mijn legendarische kennis van de reële getallen, moeilijk te becijferen. 'Veel' komt allicht aardig in de buurt. Mensen klagen graag over hun muizenissen en besognes, maar voor ook u uw misère begint te kwantificeren, leest dan eerst volgend triest relaas.*

Lesbische koppels hebben het zelden makkelijk. Niet alleen leven ze op een schijteiland in de Egeïsche zee, maar ook ontstaat er vreselijke verwarring wanneer men par malheur 'Lesbisch' vooraan in de zin zet. Het was slechts een deel van de tragedie van een Lesbisch koppel dat er de vorige eeuw leefde. De man heette Andros. Andros was een rijzige manskerel van een intellectuele grondigheid waarbij een zak verse teelaarde in het niet valt. Hij werd eind Tweede Wereldoorlog geboren en was beroepsmatig in de voetsporen van zijn vader getreden als zeestervisser. De vrouw van het koppel heette Donna en was maritiem biologe. Andros had haar aan de haak geslagen tijdens haar duikcursus en bij het gekibbel over haar gescheurde duikerspak waren ze op slag smoorverliefd geworden. Ze startten een zaakje in de zeestervisserij en – bereiding, zodat Donna's studies alsnog hun nut bewezen, een gebeurtenis zonder precedent in de maritieme biologie. In 1967 kwam echter het Kolonelsregime aan de macht, dat de jacht op zeesterren verbood. De rancuneuze Andros werd werknemer bij

het cateringbedrijf dat de feestjes van de kolonels verzorgde, alwaar hij zich heelder dagen amuseerde met het praktiseren van practical jokes. Op een dag in 1969 ging hij echter een stap te ver. Eén van de kolonels, die bekend stond als de Swa, organiseerde een feestje voor vrienden en kennissen. De Swa had Vlaamse roots en sprak van thuis uit vloeiend Nederlands. Hij werd

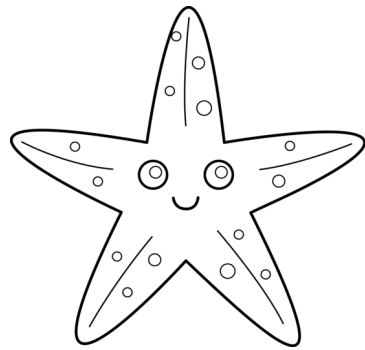

echter gepest vanwege zijn spraakgebrek. Swa kon namelijk de letter z niet uitspreken. Andros had persoonlijk het menu met hapjes samengesteld, met onder andere zwarte zapote, zuurdesembrood met extra zemelen, zwaardvis met zeevruchten, zoete aardappel op een bedje van zurkel en een stoofpotje van zwezeriken, zomerzwaluw en zebraزوعد. Swa had het spelletje meteen door. Hij vloog uit tegen de gelegheidsdiensters Zohra en Zoë, schopte de decoratieve kooi met zanglijsters en zebra vinken omver en bekogelde Andros met stukken zwezerik. Het leek voor het koppel raadzaam zo

Snel mogelijk te vluchten. Donna sribbelde eerst nog wat tegen. Ze had immers haar onderzoek in de maritieme biologie weer opgenomen en dacht een nieuwe, éénarmige zeester ontdekt te hebben. De wraaklust van Swa was echter te gevaarlijk en de volgende dag reeds verlieten Donna en Andros als verstekelingen per vrachtschip het eiland Lesbos, om vijf dagen later in Zeebrugge aan te komen. Andros had deze stek uitgekozen omdat daar naar verluidt de zeestervisserij floreerde. Daarnaast had hij door zijn contact met de Swa bij het cateringbedrijf enige woorden Nederlands opgestoken. Lesbisch koppel zijnde, werden zij al snel mikpunt van smaad, spot, schimp, scherts en hoon. Bovendien was bij Donna de voor vrouwen uit het Middellandse Zeegebied karakteristieke bovenlipbehaarung tot wasdom gekomen. De schalkse inwoners van Zeebrugge boden haar ijlings het erevoorzitterschap aan van de lokale snorrenclub, wat ze weigerde. Tevens zat haar onderzoek rond de éénarmige zeester in het slop, daar dit een ordinaire zeeworm bleek te zijn. Ook voor Andros brak een ongelukkige periode aan. Het vissen op zeesterren leverde hem weinig mogelijkheden tot zelfontplooiing en hij ontwikkelde dan ook – al was dat woord toen nog niet in zwang – een knoert van een depressie. Andros piekerde over alles en begon interesse te krijgen voor een zich voorheen vreemde discipline: de zuivere wiskunde. Hij begon zich hierover ook diepe vragen te stellen,

genre: ‘Is een kerstsfeer ook rond?’, ‘Zijn mannen en vrouwen topologisch equivalent?’, ‘Als je in een veld wortels kan trekken, kan je er dan ook schorseneren uit trekken?’ en ‘Hoeveel kost een rechte per lopende meter?’. Gezien de zuivere wiskunde zelden een leverancier is van boeiende amoureuze gespreks- onderwerpen, was de sfeer (al dan niet rond) ten huize van ons Lesbisch koppel ver te zoeken. Zo kon het niet blijven duren. Op een morgen in 1970 wandelde Andros in de richting van de haven. Hij bond een projectief vlak rond zijn voeten, waarvan hij – verkeerdelijk – had beredeneerd dat het heel zwaar moest zijn, en sprong. Gelukkig kreeg hij een hartaanval door het koude zeesop, zodat zijn zelfmoordpoging alsnog geen slag in het water was (pun intended). Donna bleef alleen achter als een wegwijnende, bittere vrouw die zich nooit schoor.

Hou dus deze historie in het achterhoofd wanneer u uw problemen overschouwt. En wanneer de wiskunde, maritieme biologie of Het Leven Zelve u tegen de schenen schoppen, gedenkt dan de volgende motiverende quote van een groot Vlaams schrijver: ‘Het leven is mooi... en indien niet is er gratis zelfmoord voor iedereen.’

*Met blinde edoch immer helderziende  
groet,  
Tiresias*

# Moppenhoekje

Een heel arm jongetje wil graag een nieuwe fiets voor Sinterklaas maar zijn gescheiden moeder kan die niet betalen.

De moeder stel hem voor om een brief aan Sinterklaas te schrijven waarin hij desnoods om geld voor een nieuwe fiets kan vragen. Afijn zo gezegd zo gedaan en de brief is gepost aan 'Sinterklaas - Madrid - Spanje'.

Bij BPOST komt deze brief binnen. De postmeester opent de brief en leest hardop voor:

“Lieve Sinterklaas,

Ik ben een jongetje van 8 jaar en ik wil heel graag een nieuwe fiets. Helaas zijn mijn ouders gescheiden en is mijn vader met de horizon vertrokken en krijgen wij geen alimentatie van hem dus kan mijn moeder die niet betalen. Ik ben altijd heel lief, ik verzorg mijn zieke moeder en oma en pest nooit mijn zusje. Een nieuwe fiets kost maar 150 euro. Alsjeblieft, Sinterklaas, wilt u mij helpen?

Liefs, Jongetje. “

De afdeling van BPOST is zo ontroerd dat ze een inzamelingsactie houden voor het jongetje om een nieuwe fiets te kunnen kopen. Ze halen 140 euro op en sturen het geld precies op 5 december op naar het jongetje. Het jochie opent de envelop en treft een brief van Sinterklaas aan met het geld voor de nieuwe fiets.

Jongetje blij maar toch een beetje teleurgesteld dat het niet precies 150 euro is zodat hij zijn fiets nog niet kan kopen.

Het jochie schrijft een brief terug aan Sinterklaas en doet 'm wederom op de post 'Sinterklaas - Madrid - Spanje'.

De volgende dag komt ie bij BPOST aan en alle postmannen (en -vrouwen) gaan helemaal uit hun dak...

"JONGENS een brief van het jongetje". Eén persoon opent de envelop en leest de brief hardop voor.

“Lieve Sinterklaas,

Hartelijk bedankt voor het geld voor mijn nieuwe fiets!! Heel lief van u maar ik kwam 10 euro tekort dus ik kan nog mijn fiets niet kopen. Ik weet zeker dat u 150 euro heeft gestuurd, dus die 10 euro zullen de klootzakken van de post wel gepikt hebben!”



# Moppenhoekje

Een boerenknecht rijdt met zijn jeep over het land om de afsluitingen te controleren.

Na een paar minuten belt hij met zijn gsm de boer op en zegt : "Boer, ik heb een probleem. Ik heb onderweg een zwaan aangereden en nu zit die vast in de grill van mijn jeep. Het ding spartelt zo hard dat ik het er niet uitkrijg. Wat moet ik doen?"

"Achterin de jeep ligt een jachtgeweer", zegt de boer, "schiet het af en wanneer het niet meer spartelt trek je het los en gooi je het maar ergens in de bosjes."

"Oké", zegt de knecht en hij haakt in.

Tien minuten later belt hij echter terug naar de boer en zegt "Boer, ik deed wat je gezegd hebt, ik heb het afgeschoten, losgetrokken en in de kant gesmeten."

"Wat is het probleem dan nu weer ?" snauwt de boer.

"Het blauwe licht op zijn moto blijft flikkeren !"

\*\*\*

Een man komt in een café binnen en vraagt aan de barman "7 whisky's."

Waarop de barman zegt: "7 whisky's? Wat heb je te vieren?"

"Mijn eerste pijpbeurt" antwoordt de man.

"Proficiat," zegt de barman "wel, dan geef ik nog er een gratis whisky bij!"

"Nee dank je," zegt de man "als 7 whisky's de smaak nog niet kunnen weghalen, dan zullen 8 whisky's dat ook niet!"

\*\*\*

Pepe is ruim de 80 voorbij en gaat voor de jaarlijkse controle naar de huisarts.

Dokter : "En, hoe gaat het tegenwoordig ?"

Pepe : "Prachtig, meneer den dokter, ik heb de liefde van mijn leven gevonden, een knappe jongedame van 18, ik ben in de fleur van mijn leven en kijk, we komen just te weten dat ze in verwachting is !!"

Dokter : "Wel, laat me u een waargebeurd verhaal vertellen. Een patient van mij gaat ieder jaar op berenjacht. Hij is echter niet meer van de jongste en in zijn verstrooidheid vertrekt hij met zijn paraplu in plaats van zijn jachtgeweer. Op een gegeven moment staat hij oog in oog met een beer, hij richt zijn paraplu en probeert te schieten ... en weet ge wat er toen gebeurde ?"

Pepe : "Neen !"

Dokter : "De beer viel voor zijn neus dood."

Pepe : "Dat kan niet ! Iemand anders moet geschoten hebben !"

Dokter : "Wel, om nu op uw geval terug te komen ..."

WETENSCHAPPELIJKE  
BOEKHANDEL

J. STORY-SCIENTIA

Sint-Kwintensberg 87  
B - 9000 GENT

Tel 09/225 57 57

Fax 09/233 14 09

info@story.be

www.story.be

J. STORY  
SCIENTIA



**De grootste  
en meest voordelige  
studentenboekhandel  
van het land !**

**Al uw boeken en cursussen in voorraad  
en  
steeds tegen de scherpste prijzen !**

# Cantus in open lucht

## Beiaardcantus:

Iemand die zich op 10 oktober rond 17 uur in Gent-centrum bevond, kon er niet naast kijken: overal doken witte (maar ook gele, bruine...) kielen op. Reden voor dit spektakel: een heuse Beiaardcantus op het Sint-Baafsplein. Omstreeks kwart na 5 werd het startschot gegeven door o.a. onze eigenste rector Paul Van Cauwenberge en uiteraard het hoogpraesidium van het FK. De cantus zelf kwam langzaam op gang, maar eenmaal de beiaardier eens deftig van zich liet horen waren de cantusgangers niet meer te stoppen. Menig voorbijganger kon de zingende (en ook wel drinkende) student aanschouwen, waaronder zeker ook de enthousiaste winees, we zaten namelijk helemaal aan de straatkant. Het FK zou ons dankbaar mogen zijn dat we voor zo'n goede reclame hebben gezorgd naar de buitenwereld toe!

Het was voor vele kringen ook wel even wennen aan de nieuwe Gentse codex, maar het werd snel duidelijk dat de veranderingen wel meevielen. (en toch klinkt 'allons voir' beter dan 'goûtons voir'!)

Toen werd opgeroepen om met de stoel in de lucht te zwaaien werd het feestje compleet. Kortom, het was een enorm sfeervolle, gezellige, Gent-waardige cantus (met bovendien zalig weer), en indien je er niet bij was, raad ik je zeker aan om ervoor te zorgen dat dit volgend jaar niet gebeurt!



# Over de grens

Vorig jaar kon je in het Strakske het verhaal lezen van Liesabeth Sys, voormalig student wiskunde. Dit jaar gaan we natuurlijk gewoon voort met het spannende verhaal! Indien je er vorig jaar niet bij was of gewoon je geheugen nog eens wilt oprispen, kan je het eerste deel lezen in de vorige strakskes, die je kan vinden op de WiNA site (<http://wina.ugent.be/clubinfo/strakske>). Veel leesplezier!

“Dat is niet de koningsoorlog zoals jij hem kent bedoel je. Geduld Ryanne, dat komt nog... Waar was ik?”

Opnieuw fronste hij zijn wenkbrauwen. “Ach, de oorlog werd gewonnen door één van de broers, ik weet niet exact wie, dat doet er ook niet toe.” Hij zwaaide nonchalant met zijn hand. “Wat belangrijk was, was dat de ander gedood werd. De Almachtige Goeden lieten dat niet toe! Het is broedermoord, het is onmogelijk, ontoelaatbaar en moet dus gestraft worden. De Goeden besloten dat de winnaar en geen enkele van zijn nakomelingen ooit nog zal kunnen regeren over het hele koninkrijk. Ze trokken de bergen uit de grond en splitsten daardoor het koninkrijk in twee. Niemand kan nog naar de andere kant en dus beide kanten regeren. Het koninkrijk Balissen was opgesplitst in West-Balissen en Oost-Balissen. De heerser kon het niet aan om niet te weten wat er aan de andere kant van de Grens, de bergen dus, gebeurde en hij begon als maar meer schuldgevoelens te krijgen over de dood van zijn broer en pleegde zelfmoord. De kinderen van de broers namen het heerschappij over en vanaf nu waren er twee koninkrijken, twee heersers. De eerste jaren ging dat goed, maar na verloop van tijd vergat het Westen dat het Oosten bestond en omgekeerd.

De Goeden wilden dit niet. Hoe kon de mens leren uit zijn fouten als hij niet meer wist wat die waren? Dus zorgden ze ervoor dat een deel van de kinderen die geboren werden aan de westkant gekoppeld werden aan de oostkant. Ze waren een tweeling kun je wel zeggen, met een andere moeder en vader, maar identiek. Ze droegen een teken met hun mee die hun erkenden, twee cirkels die in elkaar verstrengeld zaten. Deze kinderen kunnen niet zonder elkaar leven. Als de een sterft, dan... Ryanne zwijg je ging luisteren.” Ryanne had haar mond nog geen millimeter geopend, maar Adalard wist wat ze wilde zeggen. Dus ze zweeg en luisterde. “Euhm... Als de een sterft, dan moet de ander ook sterven. Zoals de heersers, snap je?” Ryanne knikte traag toen de betekenis tot haar door drong. “In het begin zorgden ze er zelf wel voor dat alles ging zoals ze wilden, maar na een tijd begon het hun te vervelen om iedere keer iemand neer te bliksemen of verzieken als er aan de andere kant iemand doodviel.” Adalard begon snel te vertellen en hapte achter adem. “Vergeef me, ik verlies nogal snel mijn geduld. Hoe moet ik dit nu deftig uitleggen zonder drank?” Hij riep een van de bedienden en vroeg achter mede om zijn keel te smeren.

# Over de grens

“Dus nu en dan bleef er zo een halve gekoppelde leven. Men merkte dat deze dan niet volledig in orde was in zijn bovenkamer. Er waren twee vaste patronen, ofwel begonnen ze te smachtten naar macht en deden ze allerlei stomme machtsgrepen ofwel werden ze ziek van schuldgevoelens dat ze zelfmoord pleegden. Weer analoog aan de koningsbroeders, snap je? Dus de Goeden wilden er voor dat ze vroeger uit hun verleiden verlost werden zonder zelf veel te moeten doen en ze wekten de dromers op. Deze leefden in beide koninkrijken. Want je moet weten dat als het nacht is in het westen het dag wordt in het oosten, als het winter is in het westen het zomer is in het oosten. De Dromers gingen dus gaan slapen in het Westen en werden op dat moment wakker in het Oosten. Alsof ze maar één geest hebben en twee lichamen. Zij hadden de taak om een gekoppelde te zoeken en te kijken of zijn andere helft nog leefde. Als dat niet was dan moest hij er voor zorgen dat die stierf. Veel van die dromers werden natuurlijk opgehangen of gevangen genomen door een van de heersers voor moord, en dan ging de ziel naar het andere lichaam en was hij maar een mens zoals een ander. Daardoor de dromers gingen mensen aannemen en trainen om het moorden voor hen te doen. Ze werden de herstellende van het evenwicht genoemd. Die hadden maar één lichaam en waren bijlange niet zo belangrijk als de dromers. Als zij gevangengenomen werden, dan was er wel iemand

anders die zijn taak overnam, voor dromers was dat niet zo gemakkelijk. Ryanne ik hoop dat je snapt wat dit betekent voor je zoon?” Adalard keek Ryanne aan. “Mijn zoon heeft het teken” fluisterde ze. “Jouw zoon is een gekoppelde en zijn helft is waarschijnlijk gestorven. Iemand heeft hem proberen te vermoorden en dat was waarschijnlijk een hersteller.” “Maar hoe weet u dat allemaal? Hoe komt het dat niemand anders dat weet?” Adalard lachte “Ik wist dat ik een deel vergeten was!” riep hij uit. “Gekoppelden wisten dat de kans groot was dat ze vermoord gingen worden en begonnen zelfmoord te plegen of te vluchtten. Wat natuurlijk er voor zorgde dat de herstellende de andere helften moesten vermoorden, wat uitdraaide op een enorme moordpartij. Mensen vielen als vliegen dood. De heersers werd onder druk gezet door de gewone bevolking om het moorden te stoppen, maar als ze dat deden dan begonnen de machtsgrepen opnieuw en ze voelden zich niet meer veilig. Een van de heersers wist een dromer voor zich te spannen en daardoor had die contact met de heerser van de andere kant. Ze besloten alles geheim te houden. Ze vertelden de bevolking dat alle herstellende en dromers veroordeeld waren en dat ze veilig waren, maar in feite stonden ze vanaf nu in dienst van hen. Ze betaalden hen, zorgden voor hun training en in ruil moesten ze een eed van geheimhouding afleggen tegenover de Goeden.

# Over de grens

Die namen hun eed voor waar en zorgden er voor dat ze onmogelijk hun mond konden opendoen tegenover een niet-dienaar, dus iemand die geen dromer of hersteller is en die niet de heerser is. Onderling konden ze praten wat ze wilden, maar vanaf iemand hen kon horen werden hun woorden vervormd en begonnen ze te praten over nonsens. Zo ontstond er door verloop van jaren een heel netwerk van dromers en herstellers die elk verantwoordelijk waren over een deel van het koninkrijk. De heerser richtte opvoedingsscholen op voor wezen die nergens naar toe konden, maar in feite was het een opleiding tot hersteller. Niemand was iets met die wezen, dus de heerser gebruikte ze in zijn voordeel, net als kinderen van dromers. Herstellers waren verboden zelf te trouwen of kinderen te hebben, maar dromers mogen zelf beslissen.” Ryanne geloofde haar oren niet. Dit was een sprookje. “De wereld zoals jij hem kent bestaat niet Ryanne.” Zei Adalard. “Hoe weet je dit?” “Ik ben een dromer, Ryanne, vannacht als ik hier slaap, dan word ik wakker aan de andere kant. Maar ik beoefen mijn beroep niet meer, ik ben te oud om nog van veel nut te zijn voor een van de heersers.” “Hoe komt het dan dat jouw mond niet plakt of dat je nonsens verteld?” vroeg ze Adalard lachte. “Ik ben een van de eerste dromers die het overleefd heeft kun je stellen. Ik was een van de eerste die de eed moest afleggen. Men nam het niet zo nauw met de woorden en als je hier en daar iets weg liet was het geen ramp.

Maar daardoor kan ik het jou nu vertellen. Aladard lachte in zichzelf. “Ik weet het nog exact, ik was net twaalf.” Zijn lach schaterde over de tuin en schrikte de vogels uit de boom. “Ik, Aladard de tweede bij deze naam in de familie Caelen, zweer plechtig aan de regenten, rechtmatige heersers en al zijn erfgenamen van het koninkrijk West-Balissen en Oost-Balissen het koninkrijk en zijn heersers te beschermen met alle macht in mij door een gekoppelde te bevrijden die zijn helft verloren is, het bestaan van de ander voor iedereen tot mij te houden en nooit iemand in te lichten van het bestaan van tweede Balissen, mijn taak of die van mijn mededienaren van het koninkrijk.” Adalard stopte met vertellen, verzonken in zijn herinneringen. Ryanne wachtte geduldig en ontleedde terwijl de eed. “Adalard?”. Adalard keerde terug uit zijn gedachten. “Ach, vergeef het een oude man toch als hij even afdwaalt. We waren met velen die hun eed moesten afleggen. Ik moest nog getraind worden en was maar een groentje, maar al deze die al jaren dromer en hersteller waren moesten ook op die dag hun eed afleggen. De eed kan namelijk maar op één dag in het jaar afgelegd worden. Ik moest dus op zijn zachts gezegd mijn eed snel afleggen en vergat daarbij een paar woorden. Het bestaan van tweede Balissen om specifiek te zijn. Mijn eed is nooit hernomen en niemand dacht er nog aan terug dat ik mijn eed nooit volledig afgenomen had.

# Over de grens

Ik kon iedereen inlichten over Oost-Balissen maar niet hoe ik het wist of wat mijn taak was. En wie gelooft je als je zegt dat eenzelfde koninkrijk aan de andere kant ligt, maar je niet kan zeggen hoe je het weet? Dus ik zweeg. De dag dat ik ontslagen werd door de heerser, was het mijn taak niet langer en kon ik het zeggen aan iedereen. Het eerste wat ik deed was het mijn vrouw zeggen, het was een opluchting om eindelijk mijn hart te kunnen luchten aan een buitenstaander. Zij heeft bij beloofd om te zwijgen, want het is het beste voor iedereen. Anders zou de geschiedenis zich herhalen. De heersers zagen hun fouten in hun eed en die is veranderd, maar ze wilden niet opnieuw beginnen met de oude dienaren." Ryanne zuchtte. Ze had tijdens het verhaal zo veel vragen gehad en nu wist ze er geen enkele meer. "Adalard, wil dit zeggen dat mijn zoon gaat sterven?" "De herstellere zullen blijven jagen op je zoon tot ze weten dat hij dood is. Een dromer heeft zo zijn middelen om een gekoppelde te volgen. Hoe dan ook, als ze het niet doen gaat je zoon na verloop van tijd zot worden." "Zot worden? Hoe bedoel je?" "Heb je niet geluisterd? De hele reden waarom dromers en herstellere bestaan is om deze te verlossen van hun lijden. Hij zal het lot van de koningsbroeders volgen. Ofwel naar macht smachten ofwel zelfmoord plegen." "Adalard, is er geen enkele gekoppelde die dat lot niet deelt? Die een gelukkig en lang leven leidt zonder zijn helft?"

"Niet dat ik weet. En ik vrees dat ze ook geen kans krijgen." "Waarom verteld u mij dit?" "Omdat ik het voor ene keer wel een kans wil geven. Nooit in heel mijn dienst heb ik iemand door de vingers gezien en laten leven. Ik kon niet, ik had mijn eed om me er aan te blijven herinneren. Maar hoe ouder ik wordt, hoe meer schuld ik heb. Ik vraag me al jaren af of het ook wel maar enigszins mogelijk is." Hij zag de paniek in haar ogen. "Wat moet ik doen?" "Vluchten." "Adalard, ik moet je iets tonen." Ryanne hief haar ravenzwarte haar en toonde Adalard de twee vernestelde ringen in haar nek. Adalard leek geenszins verbaasd. "Ryanne, ik ben een dromer heb ik net gezegd. Ik wist al lang dat je gekoppeld was. Ik heb je helft al ontmoet." Ryanne haar mond viel open. Ze kon geen geluid maken. Hoe lang zou ze nog leven? Wat gaat er nu gebeuren? "Trouwens de kans was groot dat je een gekoppelde was. Meestal komen ze in gezinnen voor." Hij zag dat ze panikeerde "Ryanne, blijf kalm, zoals ik zei, je moet vluchten, het zal een tijdje duren voor de dromers door hebben dat Evan nog leeft. Wacht tot Evan genezen is en dan moet je vluchten."

**Wordt vervolgd!**

# WiNA likes to Party!

De openingsfuif, of voor vele winezen de eerste keer in het academiejaar dat ze het fuifbeest in zich loslaten en zich vol enthousiasme op de dansvloer gooien. Dit jaar was dat trouwens een kleurrijke dansvloer: niemand kon dan ook naast het thema 'glow in the dark' kijken nadat de Rector gevuld werd met lichtgevende bandjes en zowat elke aanwezige doordrenkt was met fluoverf (op uitzondering van een paar na: shame on you!).



De fuif werd vlot op gang gebracht door DJ Mix Master Maurice B2B DJ Hippe Pinguïn, waarna DJ Subagenda de draaischijven omstreeks 22u mocht overnemen. En omdat we nu eenmaal van tradities houden, werd ook dit jaar een happy hour gegeven. Met wat hulp van alcohol stond plots zelfs de meest schuchtere winees te dansen en vanaf dan zou de dansvloer gevuld zijn tot in de vroege, vroege uurtjes. Op middernacht kwam dan de grote verrassing: WiNA besloot om zijn leden nog eens decadent te verwennen en gaf een halfuur na het happy hour ook een gratis



vat. Met velen werd dit geschenk dan ook dankbaar aangenomen, wat er jammer genoeg voor zorgde dat het vat misschien toch net iets te snel op was. Ondertussen nam DJ Dossch-Y de muziek onder handen en werden de lichten uitgedaan, waardoor de hele ervaring van fluo-fuif werd vervolledigd. Sommigen maakten er dan maar een wedstrijdje van om zo

veel mogelijk fluo te verzamelen. De uren gaan snel voorbij als je plezier maakt en al snel was het 3 uur. Tijd dus voor DJ LSGHN om net als vorig jaar zijn kunnen als dj nog eens te demonstreren. Dat de Rector toen nog goed vol zat, kon de sfeer er alleen beter op maken!

Uiteindelijk komen aan alle goeie dingen in het leven een eind en zo ook aan de openingsfuif. De laatste feestgangers gingen moe, maar tevreden naar huis en zo begint het wachten dan weer naar het volgende WiNA-feestje.

Ik kan uiteindelijk dit verslag met één gedachte afsluiten: wee diegene die nu nog durft zeggen dat WiNA geen spetterend feestje kan geven, want op de openingsfuif hebben we met z'n allen zonder probleem het tegendeel bewezen!



# Puzzels

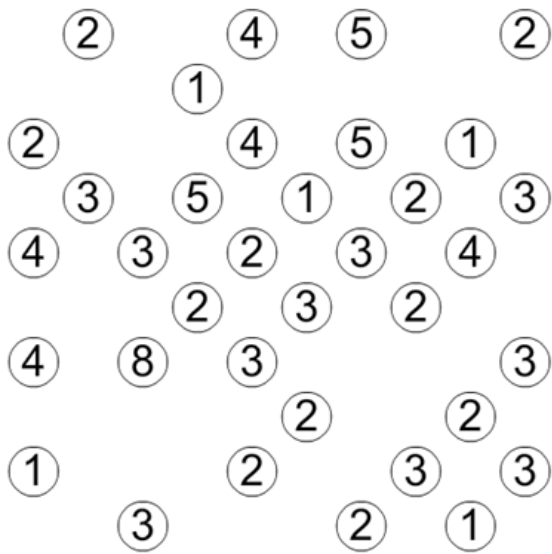

## De Regels

- Het getal in de cirkel toont aan hoeveel lijnen er toegekomen.
- Er zijn hoogstens twee lijnen tussen twee cirkels.
- Lijnen mogen niet snijden.
- Er zijn enkel horizontale en verticale lijnen.
- Alle cirkels moeten met elkaar verbonden zijn.

## De Regels

Vul de getallen 1 tot en met 9 zo in, zodat ze in elke rij, kolom en vierkant slechts 1x voorkomen

			4					8
		3		8			5	
	1				6	4		
7					5	6		
	2			7				9
		5	1					2
		9	2				1	
	4			6		2		
3					9			

# Cartoon(s)

Ladies and gentlemen, thanks to a fossil that yielded bone marrow, years of research and of course your generous funding, I present to you a baby Stegosaurus! Finally, after millions of years, a dinosaur walks the earth again!

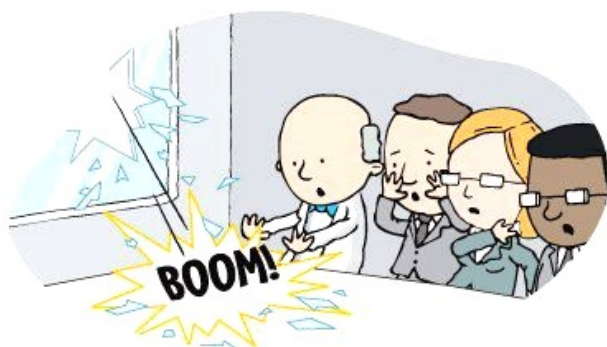
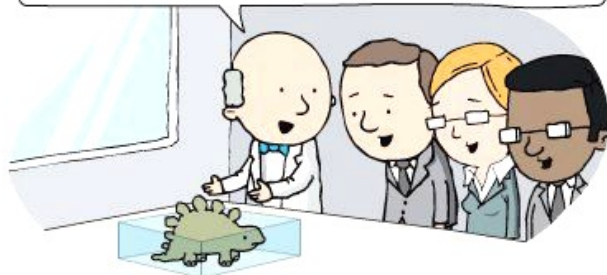

© 2012 MIKE JACOBSEN



# WUDjes

Wist u dat...

- ...elk jaar ongeveer 98% van de atomen in je lichaam worden vervangen?
- ...volgens psychologen het eerste waar mannen aan denken wanneer ze een vrouw ontmoeten is of ze er seks mee zullen hebben of niet?
- ...het oudste gevonden recept dat van bier is? Deze geschreven is op een 4000 jaar oud Mesopotams tablet?
- ...het kortste liedje in de wereld "you suffer" is? Het duurt 1,316 seconden en het wordt gezongen door de band "Napalm Death".
- ...tijdens de middeleeuwen sommige mannen hun linker testikel lieten verwijderen, omdat ze dachten dat deze verantwoordelijk was voor vrouwelijke baby's?
- ...olifanten de enige zoogdieren zijn die niet kunnen springen?
- ...de landcode voor Antarctica 672 is?
- ...het 1000 jaar duurt om alle filmpjes op youtube te zien, indien er niets meer geüpload zou worden?
- ...op de achterzijde van de medaille van de Nobelprijs voor vrede, er zich een afbeelding van drie naakte mannen bevindt ?

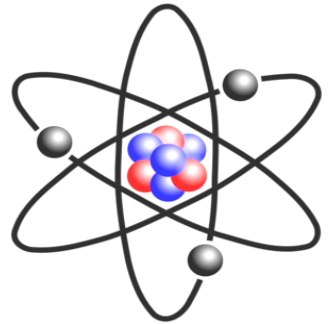

# Glijbaantjes

*Het gebeurt met de grootsten der aarde. Een 'slip of the tongue' is eruit voor je het weet en daar is niemand vrij van. Zinnen krijgen een ongewilde betekenis die vaak gênant zijn voor de verspreker. Als deze dan nog eens met professor wordt aangesproken dan kunnen wij dat niet zomaar laten passeren.*

## **Prof. Dr. P. Matthys:**

- “Er komt een dag dat biologie nog een echte wetenschap wordt.”
- “Die is nog maar 40 jaar oud eh, dat is nog een jonge poes.”

## **Prof Dr Jan Ryckebusch:**

- “Als je een oneindige hoeveelheid energie opneemt, dan ben je uzelf niet meer... Dan ben je een plas gesmolten water”
- “ $10^{23}$  en  $10^{23-20}$ , dat is hetzelfde, who cares? En zet da nu niet in uw boekje eh..”
- “NMR en MRI dat is gewoon ‘t zelfde he. Dat is gewoon veranderd van naam. Dat gebeurt dikwijls he. Als ge bijvoorbeeld brol wilt verkopen zet ge daar gewoon „bio“ voor.”

## **Dr. Hendrik Van Maldeghem:**

- “Alle woorden afgeleid van persoonsnamen zijn plots met een kleine letter geworden, behalve Alzheimer, die kon dat niet onthouden.”
- “Voor het bewijs op te schrijven moet ge u verstand gebruiken en ge moet kunnen schrijven ook.”
- (wanneer hij een wortel gedefinieerd had als een top van een graaf zonder voorouders) “Zeg nooit wortel tegen je grootvader.”
- Er is een eiland met primitieve stammen, laat ons gewone oernamen nemen voor die stammen, van A tot H ofzo.

# Glijbaantjes

## Philippe Smets:

- “Wat verwachten jullie van dit vak?”  
\*geen antwoord\*  
“Ok dat is al goed nieuws voor mij, de verwachtingen zijn laag gespannen.”

## Prof. Dr. Ryckbosch

- (nadat hij heeft geniesd) "Virussen en verkoudheden hebben geen respect voor natuurkundigen."

## Prof. Dr. Ir. Tom Schrijvers:

- “Als het konijn dood is, dan leeft het niet meer.”

## Prof. Henri Verschelde:

- (tijdens een les waar ook een paar burgies zaten): "Ik zou natuurlijk een j kunnen gebruiken in plaats van een i, maar dat is een notatie van de ingenieurs, en daar wil ik niet mee geassocieerd worden."

## Prof. Coolsaet:

- Informatici tellen graag vanaf 0. Wiskundigen tellen graag vanaf 1, of pi of zoiets.
- Dat is een 'injection'. Ik lanceer dit woord hier gewoon eens omdat ge dat veel ziet op het internet en ik wil niet dat ge denkt dat ik dat niet ken.

**Ben je zelf getuige van glijbaantjes? Schrijf ze op en mail ze door naar [scriptor@wina.ugent.be](mailto:scriptor@wina.ugent.be)**



## **Wat is StuW?**

Onze faculteit mist een algemeen aanspreekpunt onder de studenten. StuW, de Studentenraad Wetenschappen, zijn een groep studenten die zich engageren om deze rol te vervullen. Hierbij willen we jullie de mogelijkheid bieden om vragen of opmerkingen aan de man te brengen en jullie doorverwijzen naar de juiste contactpersoon. Deze opmerkingen kunnen over van alles gaan: van een tekort aan fietsenstallingen tot bemerkingen over lesgevers.

## **Wat zijn onze projecten?**

Wij doen ook ons best om op de hoogte te blijven van de verschillende activiteiten, zoals bijvoorbeeld de opleidingscommissies, onderwijsraad, faculteitsraad,...

Verder zoeken wij manieren om het reilen en zeilen op onze faculteit zo aangenaam mogelijk te maken. Zo vragen we meer picknickbanken aan de Sterre en tafels, lockers en een waterkraantje in de Ledeganck.

Met dit alles willen we benadrukken dat de werking van de faculteit meer inhoudt dan het organiseren van lessen en examens. Sterker nog, de faculteit verwacht dat wij als studenten onze mening geven in beslissingen die genomen worden. Zo konden wij uitgebreid onze mening geven over de nieuwe voorzieningen voor studenten in S5. Tegen 2015 zal het gebouw gerenoveerd zijn tot faculteitsbibliotheek en studentenresto. Daarnaast zul je er een pc-klas vinden, nieuwe lokalen voor studentenverenigingen, ruimtes voor groepswerken, lockers enz.

Belangrijk hierin is dat we als studenten een gemeenschappelijk standpunt kunnen innemen, zodat we als één blok naar buiten kunnen komen. Wij willen zo veel mogelijk studenten hierin betrekken en hopen dan ook op jullie input!

## **Hoe kun je ons contacteren?**

Wij hebben een website: [www.stuw.ugent.be](http://www.stuw.ugent.be). Daar vind je meer uitleg over wie we zijn en een korte uitleg over onze activiteiten. Via deze site kan je je inschrijven op onze nieuwsbrief.

Op Minerva staat een infosite van StuW, waar jullie terecht kunnen voor vragen en opmerkingen op het forum. Onder documenten staat het verslag van onze vergaderingen, zodat jullie op de voet kunnen volgen waar we mee bezig zijn. Ook hebben we een facebookgroep aangemaakt, waar we jullie op de hoogte houden van alle nieuwe ontwikkelingen op facultair niveau.

**We nodigen jullie hierbij graag uit op onze Algemene Vergadering. Deze gaat door op dinsdag 13 november om 19u in de peristillium van de Ledeganck.**

Wij hopen samen met jullie onze faculteit nog net dat ietsje awesomer te kunnen maken!

StuW,  
Studentenraad Wetenschappen

Ten slotte kun je ons altijd contacteren via e-mail op [stuw@ugent.be](mailto:stuw@ugent.be).

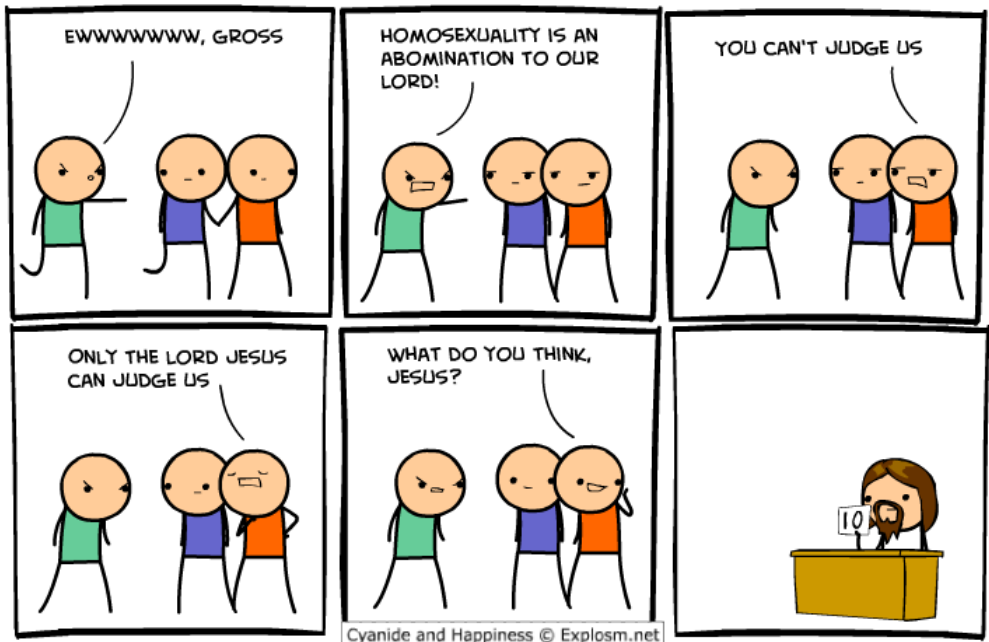

# wEEdpEckEr's KotKookPot

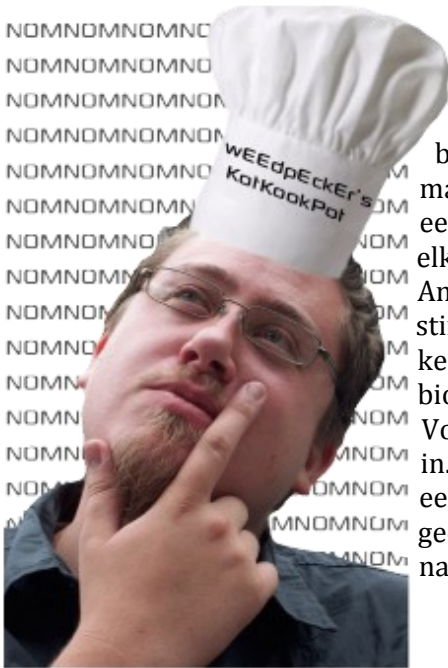

Sinds vorig jaar heb ik me geabonneerd op de groentepakketten van de UGent (<http://www.groenten.ugent.be/>).

Als ik eerlijk mag zijn: ik vind het nog behoorlijk veel om met twee van te eten, maar dat komt vooral omdat ik ook graag eens zelf mijn goesting doe en niet persé elke dag iets uit het pakket wil eten. Anderzijds is het een behoorlijke stimulans voor de creativiteit in mijn keuken, en uiteraard is het gezond, biologisch en ecologisch (meestal toch). Vorige week zaten er mini-pompoentjes in. Dat wordt het dus. En ik weet, ik heb al eens een pasta recept met pompoen gedaan, maar ik ga het toch nog eens doen, nah!

Ik hou er nog altijd aan om mijn meeste recepten vleesloos te maken, of een vegetarisch alternatief te voorzien. Voor de vleesadepten onder jullie: je kunt de halve pompoentjes altijd opvullen met gehakt als je dat nodig vindt. Zo, nu blij? Braaf, zit, lig, goed zo, hier, stukje vlees Fifi!





# wEEdpEckEr's KotKookPot

## Pasta met gratineerde pompoen en geitenkaas.

### Ingrediënten (2 personen):

- 2 mini pompoentjes (doorsnede: 10 à 15 cm)
- 75 gram boter
- 2 eetlepels olijfolie
- 1/2 handje verse salieblaadjes
- 1 Spaans pepertje (gedroogd) of een flinke snuif cayennepeper
- zout
- zwarte peper
- 1 rolletje geitenkaas
- (150 gram gehakt)
- 300 gram linguine of tagliatelle (of verse pasta voor 2 personen)
- paddenstoelen naar keuze

### Bereidingswijze:

- Was ze en snij kopje en kontje van de pompoentjes af, halveer.
- Haal de pompoenen leeg met een eetlepel (enkel het draderige en de pitjes, laat het vlees zitten!).
- Meng in de vijzel een gedroogd Spaans pepertje met een koffielepel zout. Heb je geen vijzel, gebruik dan gewoon wat cayennepeper.
- Doe wat olijfolie bij het peper-zout mengsel, strijk hiermee de binnenkant van de pompoentjes in, en strooi er wat fijngesneden salie blaadjes over.
- Zet ze in een voorverwarmde oven van 200°C tot de schil ook zacht is, overgiet regelmatig (elke 5 min) met de olie die zich in de holte verzamelt.

# wEEdpEckEr's KotKookPot

- Vlees adepten kunnen na een 10-tal minuutjes de holte opvullen met gehakt. Hoe je dan nog kunt overgieten met de olie, zoek je zelf maar uit.
- Smelt intussen de boter met een scheut olijfolie, laat niet te heet worden! Doe hierin de rest van de salie blaadjes, zeer fijn gesneden. Kruid af met zwarte peper en zout. Laat dit mengsel trekken op een zacht vuurtje.
- Als de pompoentjes gaar zijn (en je dus met een vork makkelijk door de schil kunt prikken) kook je de pasta. Intussen leg je schijfjes geitenkaas op de halve pompoenen en zet je de grill aan.
- Bak de gekuiste en gesneden paddenstoelen kort aan in wat boter + olie op een zeer heet vuur, peper en zout niet vergeten, wat oregano mag ook.
- Giet de pasta af en meng met de salieboter.
- Schep de pasta op een bord en leg het halve pompoentje er bovenop. De tweede halve pompoen is voor je tweede bord, want je zult zeker extra willen!



# wEEdpEckEr's KotKookPot

## Extra: zelf pasta maken!

Zo, je wilt dus zelf pasta maken, leuk! Is het moeilijk? Neen! Kost het veel? Neen! Behalve dan je pasta machine. Die gaan meestal rond de 100 euro voor een uitgebreide versie (met veel wisselstukken voor verschillende vormpjes) of iets minder voor een "standaard" versie. Ik heb mijn set voor 50 euro (halve prijs!) gekocht in De Kangoeroe (Destelbergen).

### Nodig voor 2 personen:

-2 eieren, 125 gram gewone bloem, 125 gram harde durum bloem (bij de Turk! Fijne versie, niet grof.), scheutje water.

Klop de eieren los, voeg eerst de harde bloem bij, roer goed dooreen en dan pas de gewone bloem. Voeg een klein (!) beetje water toe, om er een stevige deegbol van te maken. Als het deeg plakt, voeg dan wat extra bloem toe. Laat het deeg minstens een uur rusten, liefst iets langer. Verdeel het deeg



in twee, en begin door de pastamachine te halen, op de 1ste stand. Als het deeg volledig brokkelt, kneed dan nog wat verder. Als het een beetje breekt, blijf de lap deeg dubbel plooiën en opnieuw door de machine halen, tot je een mooie gladde lap deeg krijgt. Zet dan op stand 2 en haal het deeg er twee keer door (1x van kop tot staart en 1x van staart tot kop). Ga zo verder tot de gewenste dikte. Voor gewone tagliatelle ga ik meestal tot stand 4 of 5. Om ravioli te maken, durf ik tot 6 gaan. Maar pas op, het deeg wordt breekbaar dan en droogt snel uit!

Heb je geen extra opzet stukjes om vormpjes te snijden, snij je lap deeg in de helft door, en snij daar reepjes van. Tada, tagliatelle! Hang de reepjes deeg ergens op, maar wacht niet te lang om te koken (een uurtje ofzo, max). Ideaal is een bezem tussen twee stoelen, of nog beter: een wasrekje of handdoek rekje.

Kook verse pasta altijd veel korter dan gedroogde pasta! Na 2 à 4 minuten is ze reeds klaar!

# Madame Soleil

*Beste winezen, ook voor deze periode was het de kat uit de boom kijken om zo helder als koffiedik jullie toekomt te kunnen verspellen. Met veel kunst en vliegwerk, is dit wat er uit de bus kwam.  
In wezen en welzijn, tot de volgende!*

*Madame Soleil*

**WATERMAN** = 21 januari TOT 18 februari

Je wil graag deze maand graag de kat op het spek binden en gaat hiervoor recht op je doel af. Vergeet niet dat wat voorzichtigheid geboden is, want anders kan dat wel eens uitlopen op katjesspel.

**VISSEN** = 19 februari TOT 20 maart

Het is niet omdat je nog wat nat achter de oren bent op bepaalde gebieden, dat je altijd achter het net zal vissen. Na deze periode gaat alles wat beter gaan. Studeer zo nu en dan!

**RAM** = 21 maart TOT 20 april

Kijk niet heel de tijd of je jou laatste oortje versnoept hebt, enkel met positief denken en een glimlach kan je een glimlach terug verwachten.

**STIER** = 21 april TOT 21 mei

Begin niet het gouden kalf te aanbidden, dit zal jou geen goed doen. Er zijn deze periode meerdere leuke momenten, maar daarvoor zal je de koe bij de horens moeten vatten. Vergeet ook niet om af en toe eens je cursussen te bekijken.

**TWEELINGEN** = 22 mei TOT 21 juni

Je hebt iets op het oog en zal er deze periode in slagen om dit te laten lukken. Begin daarom niet iemand de ogen uit te steken want misschien heb je in de volgende periode wel nood aan enkele vrienden.

**KREEFT** = 22 juni TOT 23 juli

Je staat deze periode in het krijt bij iemand en je voelt je daar niet zo goed bij. Niet getreurd, je zult snel de kastanjes uit het vuur kunnen halen. Zo zal je opnieuw tegen het einde van deze koude novembermaand een gelukkige leventje leiden.

# Madame Soleil

**LEEUEW** = 24 juli TOT 23 augustus

Stop met kattenkwaad uithalen om daarna krokodilletranen te kunnen huilen. Sta op en wees een echte vrouw/man die verantwoordelijkheid neemt voor haar/zijn daden. Kom in het reine met jezelf zodat je met een schone lei kan starten.

**MAAGD** = 24 augustus TOT 22 september

Onthoud dat Keulen en Aken niet in één dag gebouwd zijn en werk rustig maar met voldoende inzet verder, dan komt je opdracht tot een goed einde. Hierna zal dan ook een rustigere periode volgen.

**WEEGSCHAAL** = 23 september TOT 22 oktober

Deze maand moet je rekening houden dat er geen rozen zijn zonder doornen. Wees echter niet bang en laat er geen gras over groeien, nu is het belangrijk om recht op je doel af te gaan. Want na regen komt zonneschijn.

**SCHORPIOEN** = 23 oktober TOT 22 november

Een ezel stoot zich in het niet tweemaal aan dezelfde steen, dus geen nood je kunt na je klein slippertje gewoon de draad van je leven weer opnemen. Want al doende leert men en dit gebeurt met vallen en opstaan.

**BOOGSCHUTTER** = 23 november TOT 21 december

Hang de lier niet aan de wilg, het is belangrijk dat je nu een grote dosis doorzettingsvermogen verder werkt. Onthoud dat wat de vos niet weet, weet de haas ook niet. Als iets niet lukt, ga bij zoveel mogelijk mensen hulp zoeken.

**STEENBOK** = 22 december TOT 20 januari

Wie het dichtsbij het vuur zit, warmt zich het meest, zorg dat je deze wijsheid herinnert wanneer het nodig is en het zal blijken dat je er voordeel meedoet. Hou wel rekening dat het een kwade wind is die niemand voordeel brengt.



# EMBRACE YOUR FUTURE

Junior Functional Analyst  
Test Analyst  
Network Engineer



Solliciteer op [www.smals.be](http://www.smals.be)!



**Smals**  
ICT for society

**Medewerkers gezocht:**

**Challenge:**

make the most awesome Strakske  
there is

**CHALLENGE ACCEPTED**

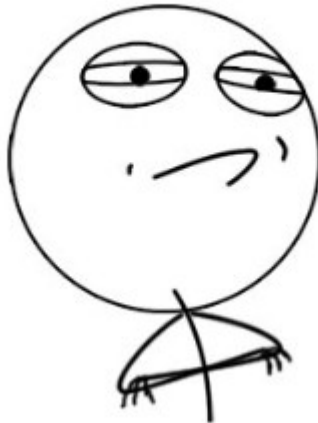

Het einde van dit Strakske is in zicht. De pagina's zijn verslonden en helaas ga je weer moeten beginnen opletten in de les.

Uw scriptor geeft eerlijk toe, dat hij dit niet zou kunnen gemaakt hebben zonder de hulp van zijn geweldige medewerkers. Medewerkers waarvan ik er nooit te veel kan hebben!

Dus heb je enkele glijbaantjes van de prof opgemerkt? Wil je net als Tiresias ook een column schrijven? Of weet jij iets dat je met de wereld wilt delen? Mail dan naar **Scriptor@wina.ugent.be!**

# Puzzels oplossingen

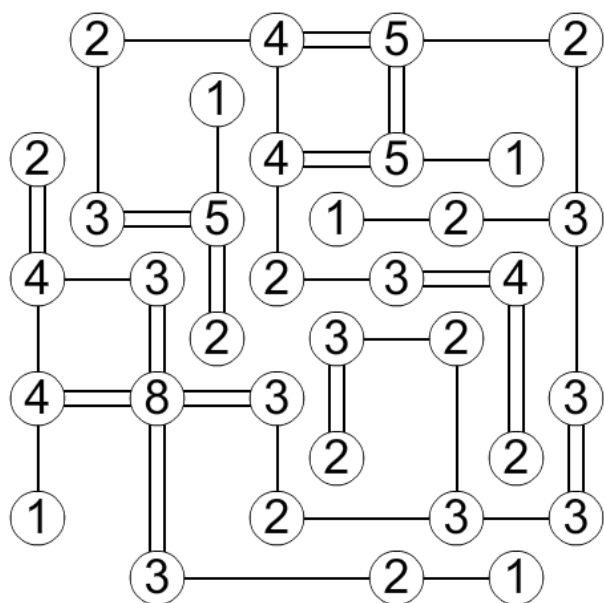

2	5	6	4	3	1	9	7	8
4	9	3	7	8	2	1	5	6
8	1	7	5	9	6	4	2	3
7	3	8	9	2	5	6	4	1
1	2	4	6	7	3	8	9	5
9	6	5	1	4	8	7	3	2
6	8	9	2	5	4	3	1	7
5	4	1	3	6	7	2	8	9
3	7	2	8	1	9	5	6	4



# Mission accomplished

Vermits mijn moeder mij nog net de basics van het beleefd zijn heeft aangeleerd, kan ik dit Strakske niet afsluiten zonder uitdrukkelijk mijn medewerkers en medestudenten in de verf te zetten. Ze hebben dag en nacht gezwoegd om dit Strakske te vullen met hun raad en interessante hersenspinsels.

Dus bij deze:

Merci Lisa voor het woordje.

De schachtentemmer, Felix Vanhoutte.

Mijn crew voor het opmerken van enkele opmerkelijke foutjes.

Merci David voor het leveren van enkele interessante (en lugubere) wudjes.

Mijn overige medepresidia, voor duzend redenen!

Annelies, voor de meest geweldige raadseltjes van de hele wereld en omstreken !

Sportpraeses Robin voor het maken van Eurosport-waardige verslagen!

Lot voor het maken van de awesome cover!

Simon voor het opmerken van enkele glijbaantjes.

wEEdpEckEr voor het delen van zijn heerlijke gerechtjes



# Kleurplaat



# Sfeerfoto's

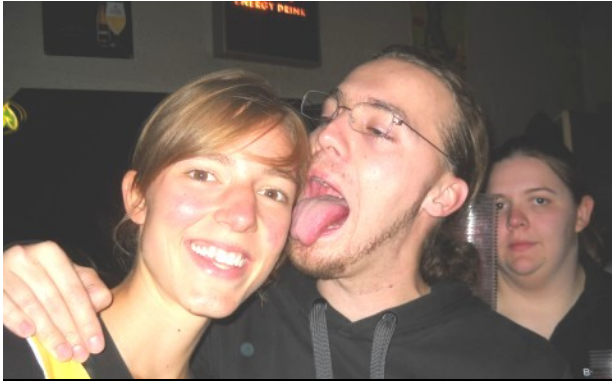

**when you see it, you'll shit buricks**

*Met dank aan wEEdpEckEr*



**WiNA approves!**

# ROCK WERCHTER IN JE BLOED?

Maak kans op een van  
de 500 combitickets!

## Helemaal klaar voor een bloedhete festivalzomer?

KBC en Bloedserieus bereiden je nú al voor op een bloedhete festivalzomer. We geven namelijk maar liefst 500 combitickets weg voor Rock Werchter 2013. Yup, 500. Combitickets! Wat moet je daarvoor doen? Simpel: wij willen bloed zien. **Jouw bloed.**

Kom tussen september en mei twee keer bloed (of plasma) geven op een bloedinzameling van Bloedserieus of het Rode Kruis. En geef het juiste antwoord op de wedstrijdvrage. Dat is alles. Wedden dat het **bloody fantastic** wordt?

Inschrijven en meer informatie? Check [www.kbc.be/rockwerchterinjebloed!](http://www.kbc.be/rockwerchterinjebloed!)

de gangmakers

tolerated by  KBC